

7IS00103 - WF 2092 - 03/2013



EINSATZBEREICH  
PKW



**IT** Istruzioni per l'uso ed avvertenze  
**DE** Gebrauchsanleitung  
**FR** Instructions pour l'utilisation  
**EN** Instructions for Use  
**NL** Aanwijzingen voor het gebruik  
**ES** Instrucciones para el uso

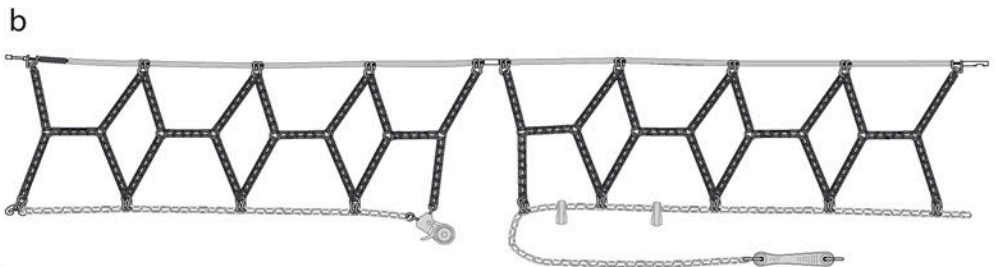
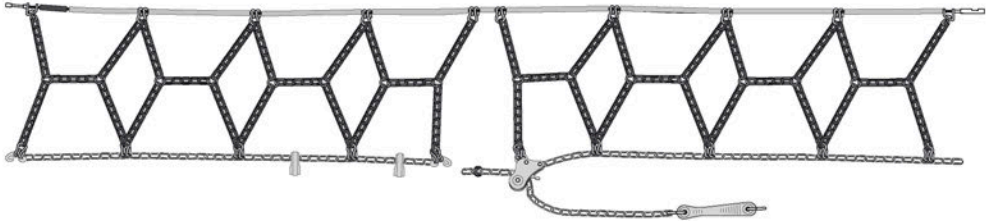
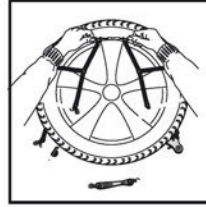
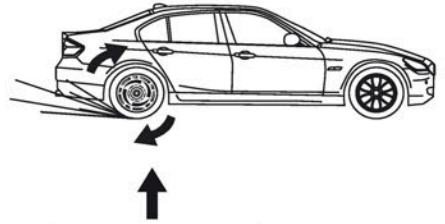
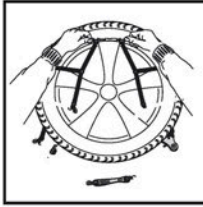
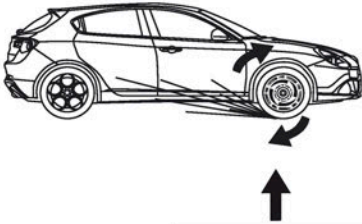
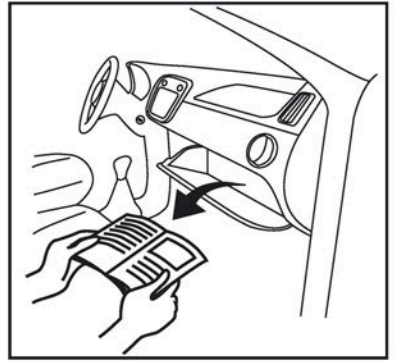
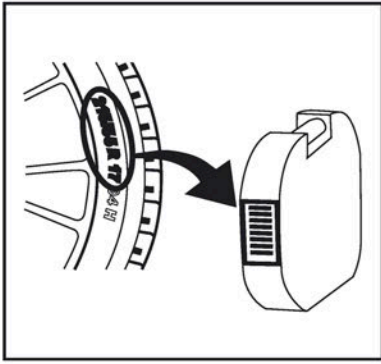

1

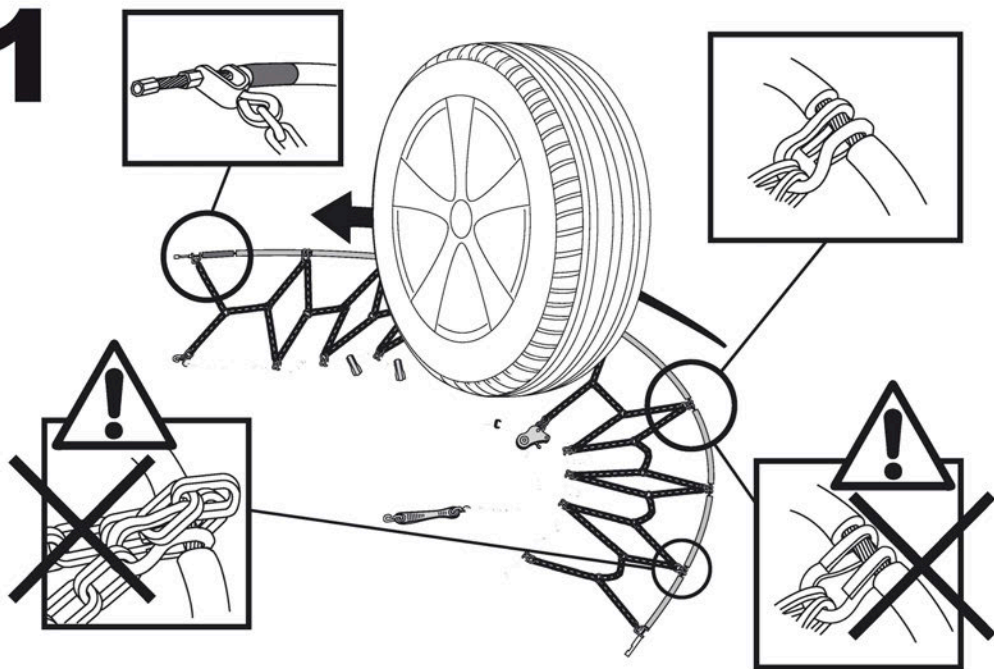

2

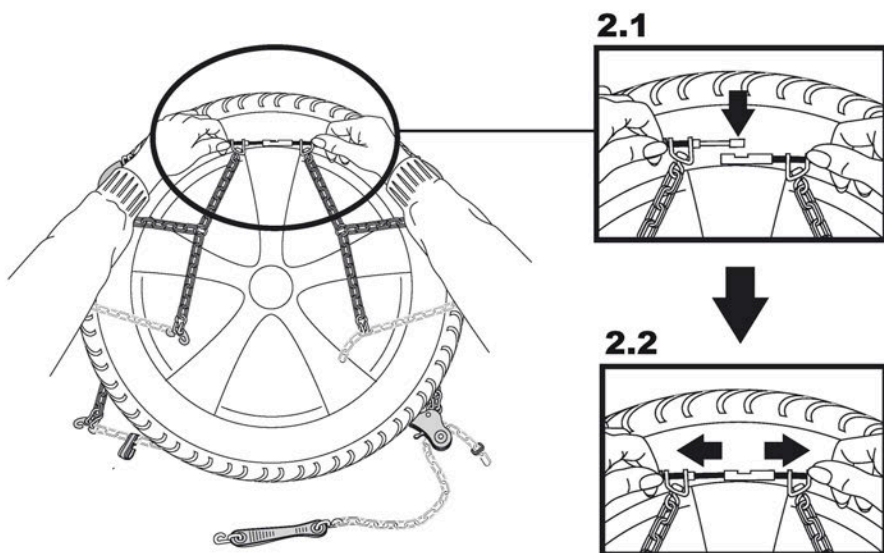

# 3

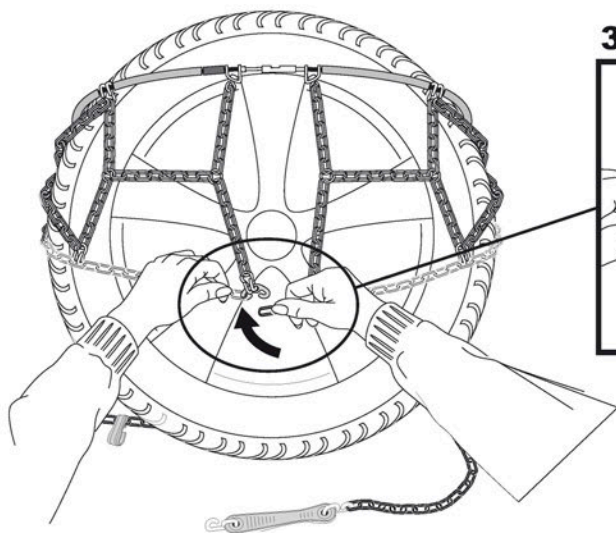

## 3.1

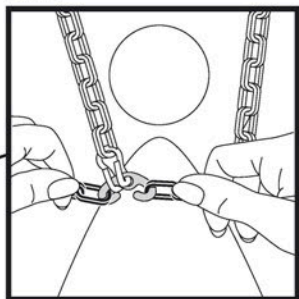

# 4

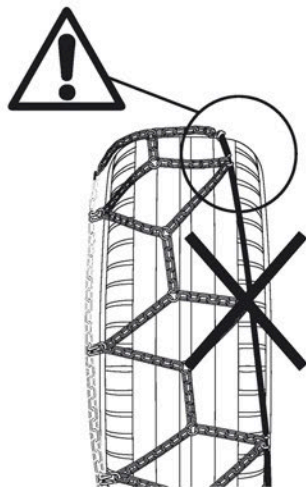
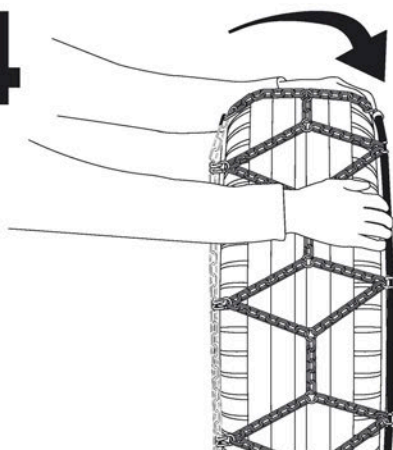

# 5

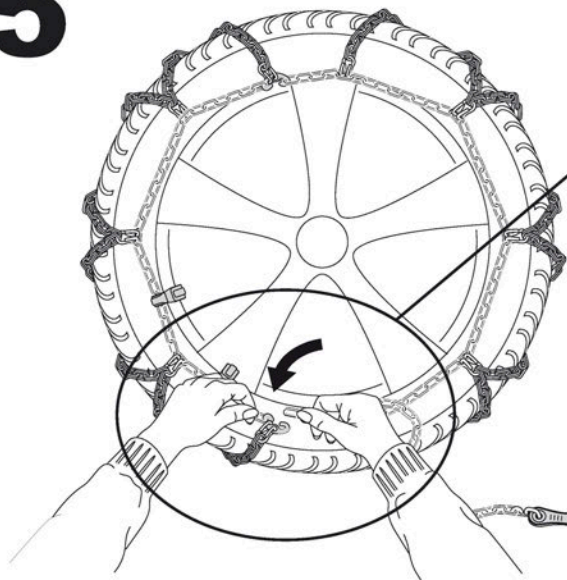

## 5.1

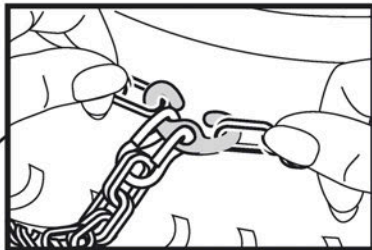

## 5.1b

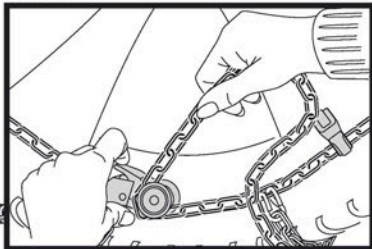

# 6

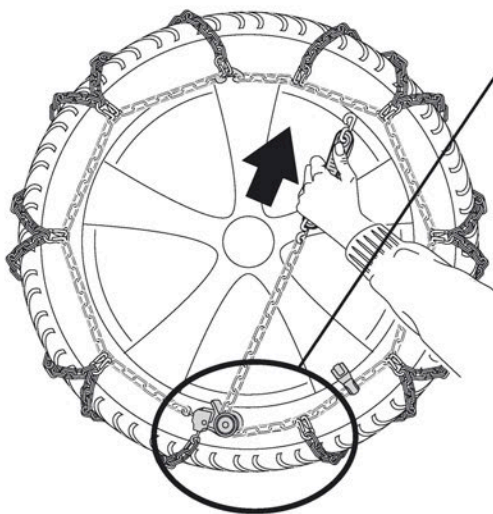

## 6.1

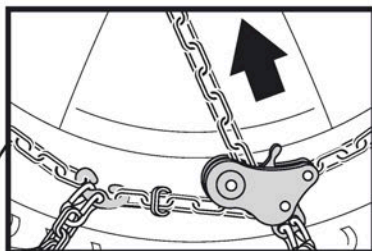

## 6.1b

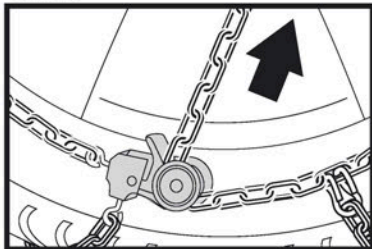

# 7

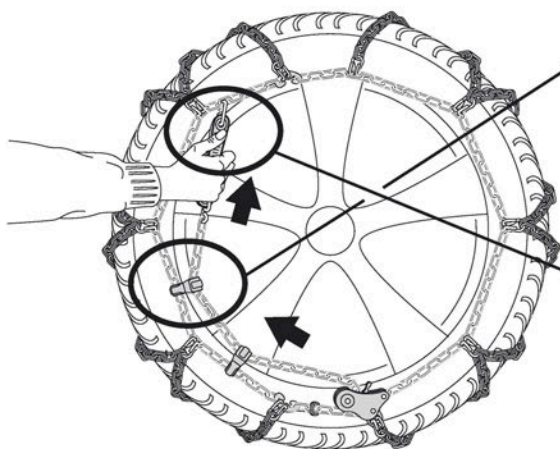

### 7.1

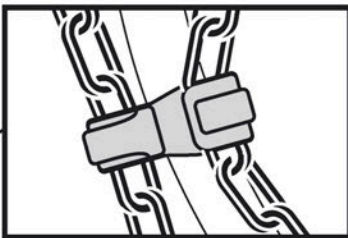

### 7.2

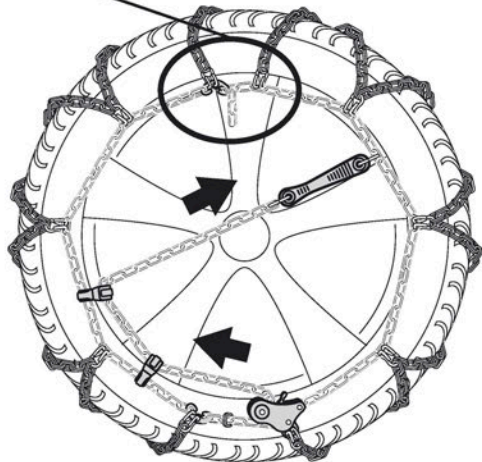
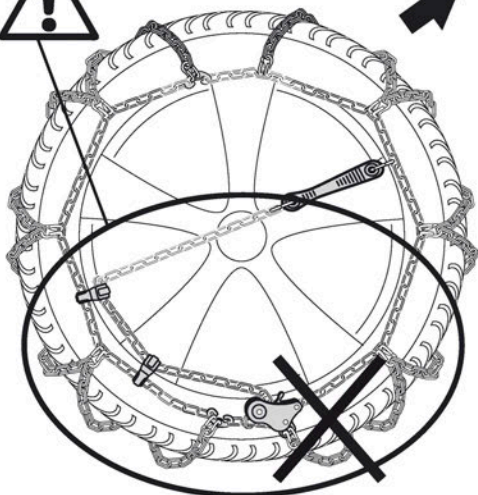
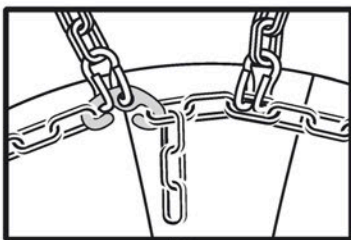
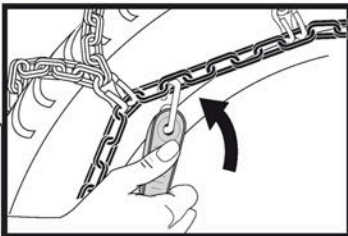

# 8

## 100m

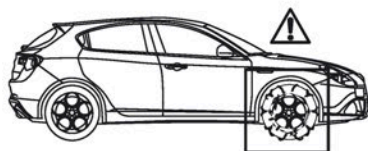
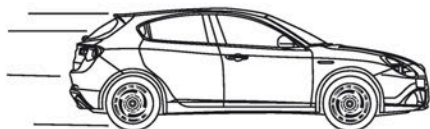

### 8.1

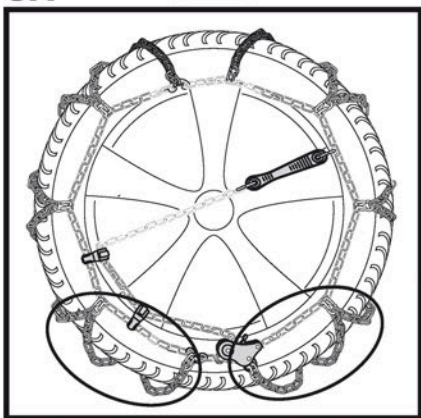

### 8.2

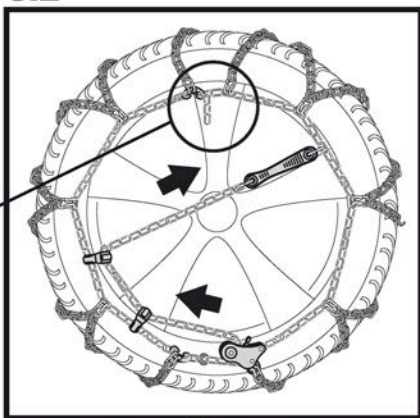

### (8.3)

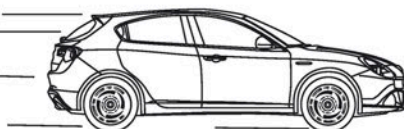
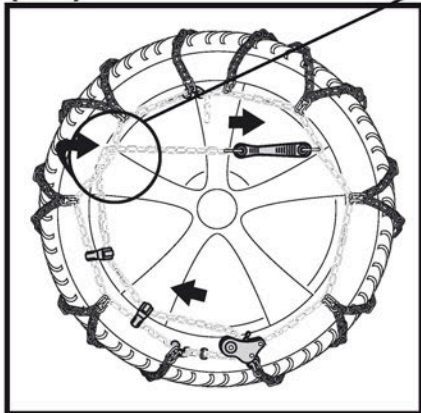



1

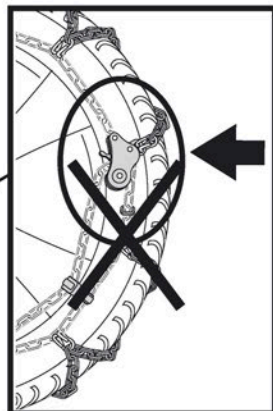
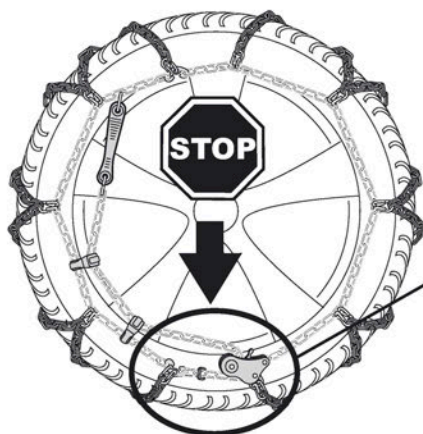

2

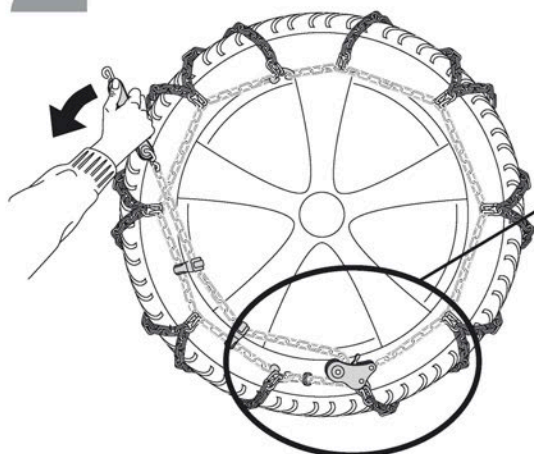

2.1

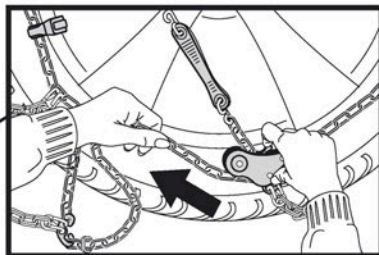



# 3

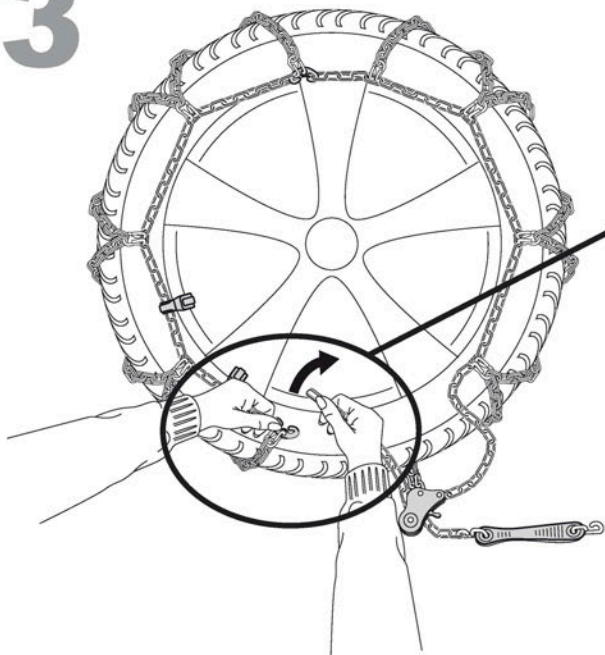

## 3.1

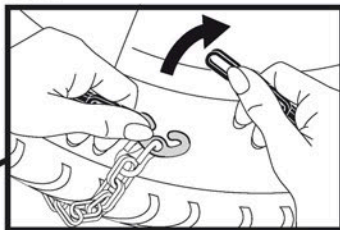

## 3.1b

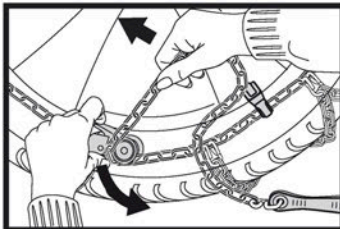

# 4

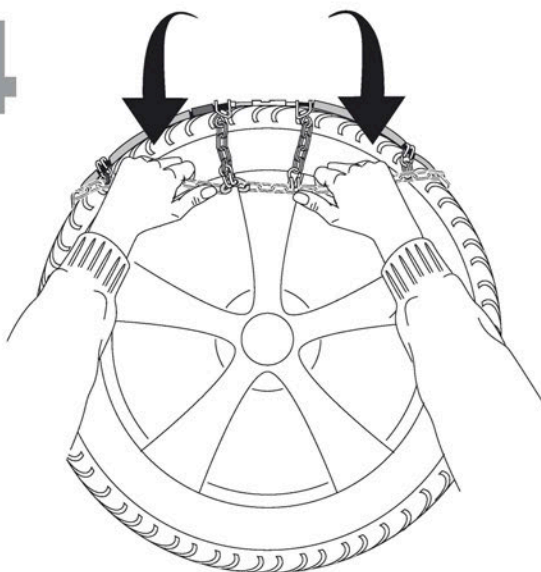

# 5

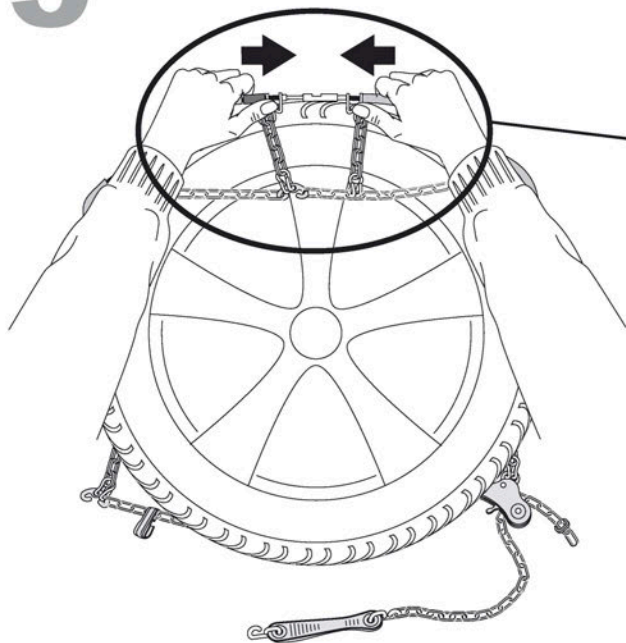

## 5.1

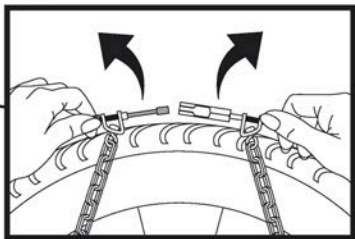

## 5.2

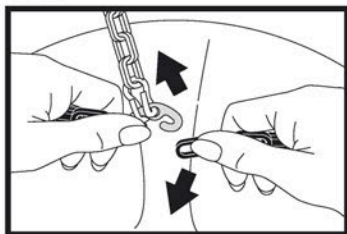

# 6

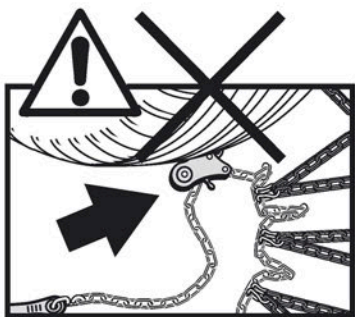
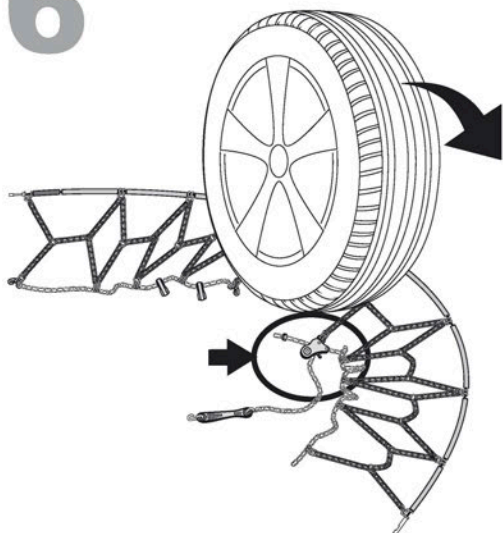

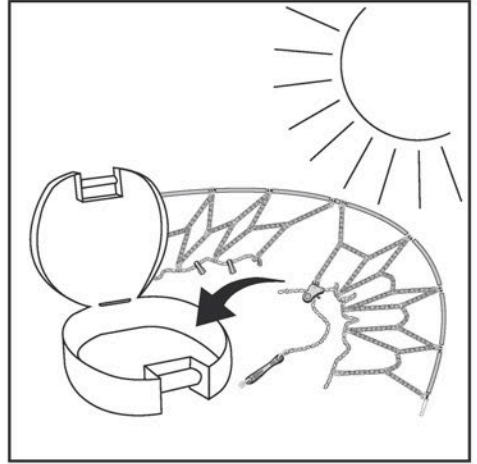
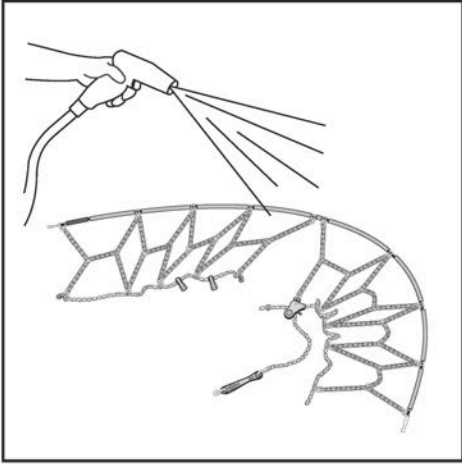

## Avvertenze ed istruzioni per l'uso.

**Egredo Cliente**, questo dispositivo antisdrucchiolo è un prezioso completamento dell'equipaggiamento invernale della Sua vettura. Ci complimentiamo con Lei per la preferenza accordataci e Le ricordiamo che le catene da neve sono un dispositivo di emergenza ed è quindi necessario rispettare le presenti avvertenze ed istruzioni d'uso per ottenere i benefici attesi ed anche per evitare eventuali problemi derivati da una loro non corretta utilizzazione.

1. Le catene da neve sono montabili su tutte le dimensioni di pneumatici riportate sull'etichetta presente sulla confezione. E' obbligatorio consultare il libretto d'uso e manutenzione del veicolo, rispettando eventuali restrizioni d'uso.
2. Dopo aver acquistato le catene da neve, si consiglia di effettuare una prova di montaggio prima dell'effettiva necessità di utilizzazione, al fine di verificarne il corretto adattamento ai vostri pneumatici ed anche di prendere un'adeguata dimestichezza d'uso.
3. Nel caso di pneumatici rigenerati, la corretta adattabilità delle catene da neve sugli stessi deve essere controllata da personale tecnico qualificato che esprimerà un parere sulla possibilità di utilizzare o meno le catene.
4. Prima di ogni montaggio le catene da neve devono essere controllate visivamente per individuare eventuali danneggiamenti. Nel caso di danneggiamenti o punti di rottura, le catene da neve non devono essere utilizzate per alcun motivo.
5. Le catene da neve non devono essere utilizzate se si riscontra che la parte di catena battistrada (ovvero quella che viene a contatto con la strada), in qualsiasi punto, risulti consumata per 1/3 od oltre del suo spessore originario al momento dell'acquisto (vedi figura).
6. La pressione dei pneumatici deve essere quella indicata dal costruttore del veicolo. Una volta montate le catene da neve la pressione non deve essere modificata.
7. Il montaggio delle catene da neve deve essere effettuato su tratti stradali non in pendenza, a veicolo bloccato col freno a mano inserito, indossando il giubbotto prescritto dal codice della strada e comunque in condizioni di visibilità che permettano agli altri veicoli l'immediata individuazione.
8. Le catene da neve devono essere montate sulle ruote motrici e sui pneumatici di ogni asse devono essere dello stesso modello.
9. Dopo il montaggio accertarsi che, anche con il massimo raggio di sterzata ed in tutte le eventuali posizioni estreme, nessun elemento delle catene da neve venga a contatto con le parti dell'autoveicolo.
10. Prima di muovere il veicolo, controllare che le catene da neve siano correttamente montate.
11. Dopo una breve percorrenza (almeno 100 metri), per i mod. M30, M15 e RTR, è necessario fermarsi e controllare che le catene da neve siano perfettamente centrate e tensionate. Se così non fosse dovranno essere nuovamente tensionate.
12. Il comportamento di marcia del veicolo è influenzato dall'utilizzo delle catene da neve. Adeguare perciò la velocità alle condizioni del fondo stradale ed alla propria sensibilità di guida, senza superare, in nessun caso, la velocità massima consentita di 50 km/h. Nel caso di tratti non innevati è necessario procedere riducendo ulteriormente la velocità. Evitare pattinamenti delle ruote dotate di catene da neve (ove presente mantenere inserito il dispositivo antisaltamento).
13. Durante l'utilizzo della catena da neve, al fine di evitare l'eventuale usura della superficie protettiva dei cerchioni, prestare attenzione che le parti della catena in possibile contatto con i cerchioni ed i cerchioni stessi siano privi di polvere, residui di sale, brecciolino etc.
14. Se durante l'uso delle catene si dovessero avvertire suoni o comportamenti di guida insoliti fermare immediatamente la marcia e controllare lo stato del montaggio o di usura della catena.
15. Dopo circa 20 km di percorrenza su strada innevata, o dopo aver percorso lunghi tratti di strada libera da neve o ghiaccio, o dopo una frenata di emergenza, o dopo il contatto con i bordi della strada, o simili, è necessario controllare lo stato del montaggio e dell'usura delle catene da neve. Sono ammesse eventuali riparazioni di emergenza, utilizzando le maglie di riparazione in dotazione, unicamente al fine di evitare possibili situazioni di pericolo; serrare adeguatamente le maglie di riparazione mediante idonea attrezzatura. Le riparazioni delle catene da neve, incluso il ripristino dopo una riparazione di emergenza, devono essere effettuate solamente da personale tecnico qualificato, utilizzando esclusivamente parti di ricambio originali. Non sono ammesse modifiche o trasformazioni delle catene da neve, rispetto alle condizioni originali.
16. Le catene da neve devono essere impiegate esclusivamente per garantire la marcia su percorsi con fondo innevato o ghiacciato. Non è consentito l'utilizzo su percorsi fuori strada. Non sono consentiti altri campi di utilizzo, quali, ad esempio, la trazione, il sollevamento di pesi o altri scopi diversi dalla destinazione d'uso stabilita dal costruttore.
17. Dopo ogni uso lavare le catene da neve in acqua tiepida (massimo 40°C), senza immergere il dispositivo di tensionamento e lasciarle asciugare prima di riportarle nella confezione. Le catene non devono mai entrare in contatto con sostanze chimiche.
18. Durante il montaggio e lo smontaggio delle catene da neve fare attenzione alle vostre dita, mani e capelli, onde prevenire lesioni accidentali, dovute ad esempio all'azione di bloccaggio o di ritorno rapido del dispositivo di tensionamento (durante il serraggio o l'allentamento).
19. Mantenersi a debita distanza quando la ruota dotata di catena da neve è in movimento (pericolo proiezione sassi e ghiaccio).
20. Eventuali difetti di fabbricazione sono coperti da garanzia. La garanzia copre esclusivamente la sostituzione del componente difettoso.
21. Le fotografie e le immagini delle descrizioni di montaggio non sono vincolanti; il produttore si riserva il diritto di apportare ogni modifica ritenuta necessaria.

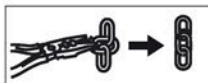

www.weissenfels.com

## Servizio clienti

**WALMEC S.p.A.**

Via Trieste, 10 31025 - S.Lucia di Piave (TV)

Tel. +39 0438 6611 - Fax +39 0438 661333

<http://www.weissenfels.com>

e-mail: [cateneneve@weissenfels.com](mailto:cateneneve@weissenfels.com)

**weissenfels®**  
**CLACK & GO**  
**CATENE DA NEVE SNOW CHAINS**